

INFORMATIONS PRATIQUES

Personnes nécessaires



LE TRI
+ FACILE

CARTON
ET PAPIER

+ FILM, LIEN ET
EMBALLAGE
PLASTIQUE

+ MOUSSE
DE PROTECTION



Séparez les éléments avant de trier

Outillage nécessaire

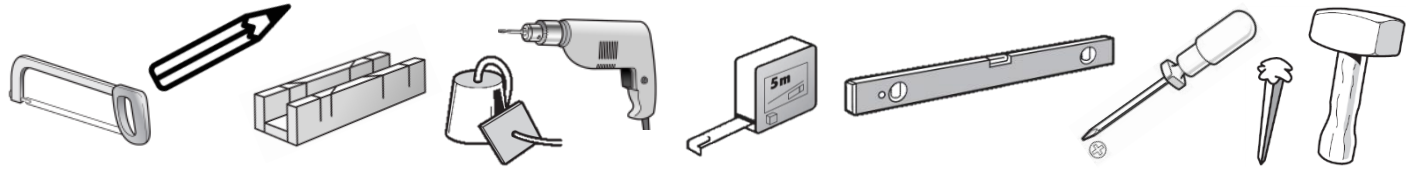

PRODUITS

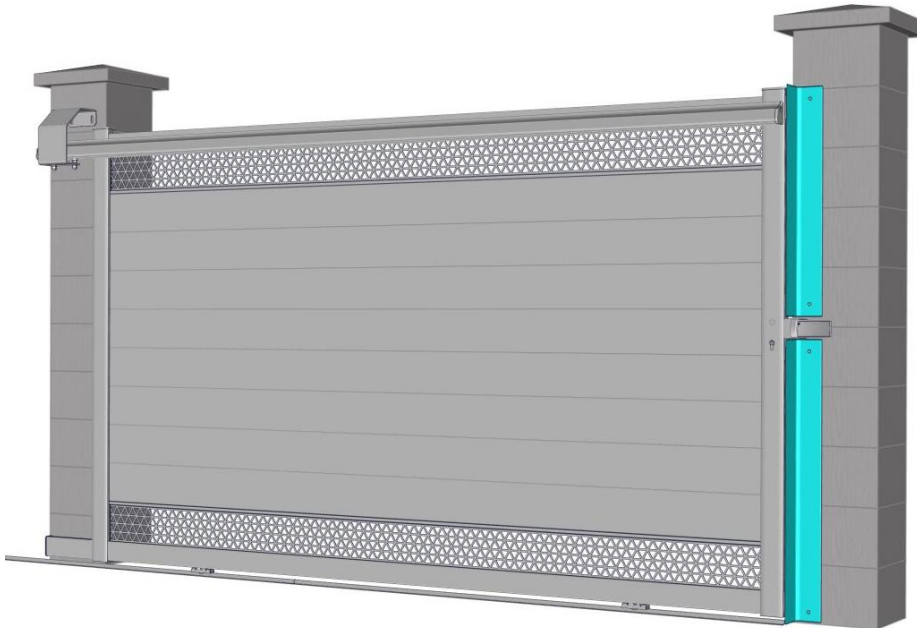

CONSIGNES DE SECURITE

- Respecter ces consignes pour garantir votre sécurité.
- Le produit doit être installé par 1 adulte.
 - Ne pas faire la pose d'un produit plein lorsque le vent est supérieur à 40km/heure.
 - Ne pas quitter le chantier sans que votre article soit correctement fixé.
 - Effectuer des contrôles réguliers de votre installation.
 - Lors de l'utilisation du matériel électroportatif, il est fortement conseillé de vous équiper des protections adaptées.

JEU DE POSE

Avant de commencer la pose, assurez-vous de la qualité et de l'aplomb de la maçonnerie ou du support sur lequel sera fixé la battue.

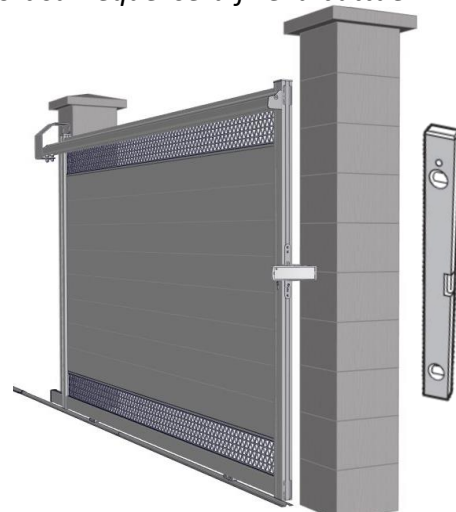

Emplacement

Portail posé et en position fermée, mesurer la hauteur souhaitée au-dessus et dessous du receveur

A l'aide d'une scie à métaux, couper la battue pour l'adapter à la hauteur.

Mettre en place les sections découpées et repérer les découpages à effectuer

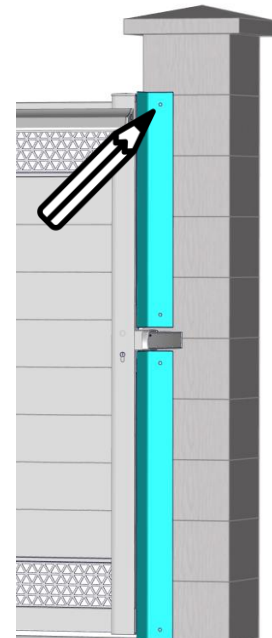
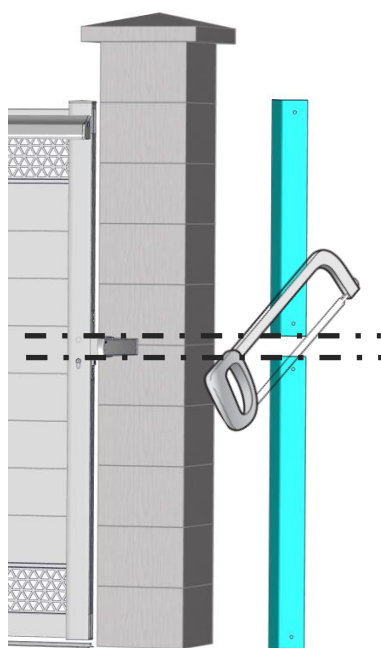
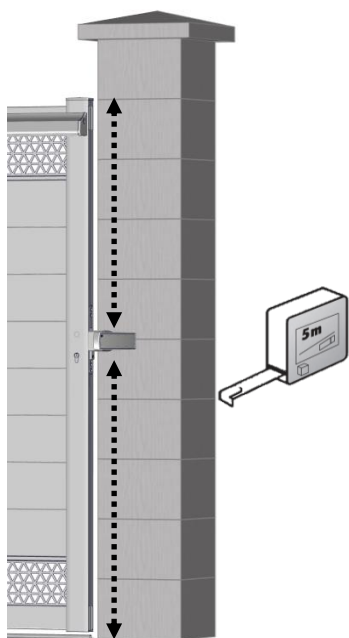

Fixation

Percer et fixer les longueurs de battue

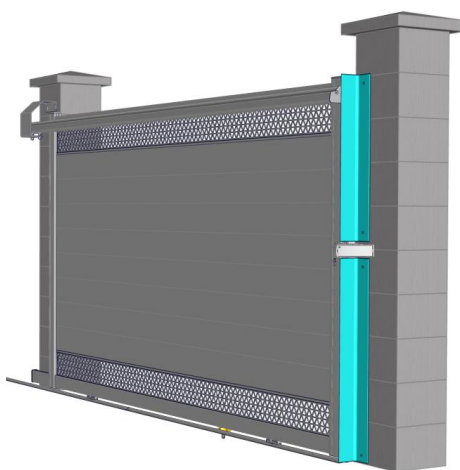
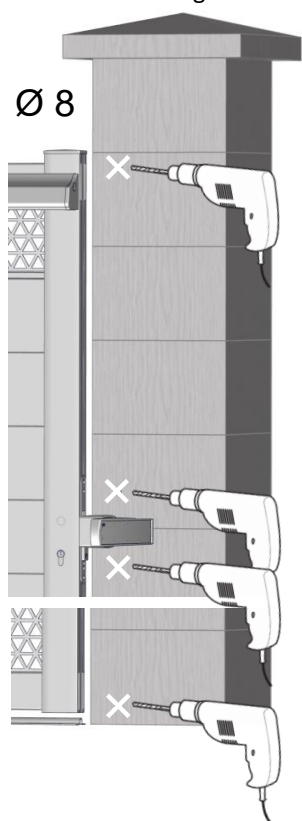

Adapter la visserie à la nature du support.



$\text{Ø } 6$ $\text{Ø } 8$

Visserie non fournie

